



GARDA
SIKRING



Industriporter

Skreddersydde leddheiseporter
for alle fasader

Skreddersydde løsninger

Med Windsor Door og Portservice Oslo og Akershus som en del av Garda Sikring, har vi lang erfaring og høy kompetanse på alle typer industriporter. Denne brosjyren viser våre leddheiseporter. Se gardasikring.no/industriporter for komplett utvalg.

Når du ser etter den perfekte industriporten, er styrke, sikkerhet og design avgjørende. Du trenger et produkt som fungerer optimalt under alle forhold. Vi leverer skreddersydde løsninger tilpasset dine behov og spesifikasjoner, og med våre serviceavtaler sikrer vi deg en drift som er både trygg og stabil – år etter år.

Våre porter er produsert etter de strengeste Europeiske normer, både når det gjelder sikkerhet og kvalitet. Portene har over mange år blitt installert i hele Europa, fra Island til Norge fra Sverige til Spania. Portene er produsert med mange applikasjoner, og er montert i mange situasjoner hvor værforholdene kan vise seg fra det mest ekstreme (vann, vind, snø, frost og varme). Uansett forhold vil de fungere optimalt der de er montert, og gi brukerne en problemfri hverdag.

Vi kan tilby deg et bredt utvalg av industriporter og innovative spesialdører. Både av stål og aluminium, med og uten vinduer, i nesten hvilken som helst størrelse og farger.

Takket være de mange kombinasjonsmulighetene, kan portene enkelt tilpasses både industri og kommersielle bygninger. Portene er enkle å styre, er funksjonelle og vil gi lokalets fasade det lille ekstra.

Denne brosjyren gir en detaljert oversikt over våre modeller, materialer, produktvarianter og spesialdører. Basert på denne informasjonen, kan du sammen med din konsulent, bestemme spesifikasjonene til din port. Vi kan også tilby gode priser og kvalitetsløsninger på inngangsdør/ytterdør.

INNHold

Kvalitet garanteres	Side 3
Pro-Line S40/T40, for isolasjon og slitestyrke	Side 4
Pro-Line A40, for høy fleksibilitet	Side 8
Spesielle industriporter, for spesifikke bruksområder	Side 12
Skinnesystem	Side 16
Sikkerhet først	Side 18



Pro-Line S40/T40, for isolasjon og slitestyrke

Vår mest solgte industriport er Pro-Line S40. En universal stålport som produseres etter mål (opp til 12 meters bredde).



Høy isolasjonsverdi

Alle våre S40 industriporter er laget av 40-millimeter tykke stål-sandwichpaneler. Han-hun konstruksjonen forsikrer at panelene passer sømløst sammen. Frontplate og bakplate er laget av ekstra tykt stål. Mellom disse stålplatene er det flammemotstandsdyktig polyurethan(CFC fri) isolasjon.

Lang levetid

Takket være de tykke stålpanelene på, som er galvanisert og grunnet, vil portene være optimalt beskyttet mot deformasjon og korrosjon. Dette gir en port med lang levetid.

Produsert etter spesialmål

PRO-Line S40 portene blir produsert etter dine spesifiserte mål, montert og installert på stedet. Dersom ønskelig kan S40 portene bli montert med inngangsdør og/eller vinduer. Porten kan bli styrt manuelt, semi-automatisk (med kjedeheis) eller helautomatisk (med motor).

Generelle spesifikasjoner for S40 modellen.

Modell	Tykkelse innvendig stålplate	U-verdi	RC-verdi	R'w-verdi
S40	40 mm	0,56 W/M ² *K	1.78 m ² K/W	24 dB
Design-Line	40 mm	0,56 W/M ² *K	1.78 m ² K/W	24 dB

Standard RAL-farger utvendig panel S40

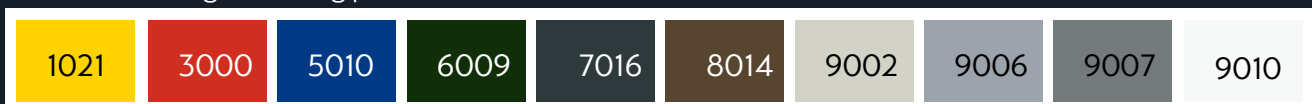

Ytterligere standard RAL-farger til utvendig panel, mot et lite pristillegg.

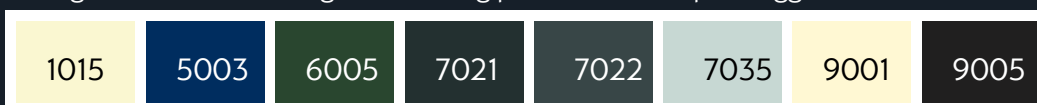

Standard RAL-farger utvendig panel DLU(Design-Line Umbra)

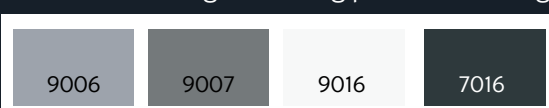

RAL-9002 blir brukt som standard-fargen for innvendig panel på begge modeller.

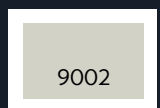

Trykkede farger er kun en indikasjon på de reelle fargene!



Pro-Line S40 leveres som standard med fingerklem beskyttelse

Ytterpanelet på vår standardmodell er stucco og har horisontale linjer, hvilket gir det et estetisk pent utseende. Ytterpanelet er tilgjengelig i flere standardfarger (se tabell). Mot et pristillegg, kan porten bli lakkert i hvilken som helst RAL-farge. Innepanelet er stucco og blir som standard lakkert i fargen RAL-9002. Dette gjelder også Design Line Modellene. Alle våre Pro-Line S40 og Design Line modeller er CE godkjent.

På grunn av den spesielle formen til panelet, gir standard S40 modellen forbedret sikkerhet. Fingerklem beskyttelsen motvirker at fingrene blir fanget mellom panelene når porten åpnes og lukkes.

Fingerbeskyttelsen er obligatorisk (CE standard) for industriporter opp til 2.50 meters høyde (opp til knekkpunktet over den øverste seksjonen). Dette kravet gjelder ikke for høyere porter. Men vi har bestemt å levere alle porter, uavhengig av høyde, med fingerklem beskyttelse. Sikkerheten for deg og dine ansatte er viktig for oss.

Vinduer for mer lys og forbedret utseende

Ønsker du at porten skal slippe inn mer lys? Eller, ønsker du å ha mulighet til å se ut? Da er det mulig å sette inn ett eller flere vinduer i porten.

For Pro-Line S40 modellen kan du velge mellom isolerte, ovale eller rektangulære vinduer. Dersom du ønsker å øke belysningen finnes muligheten for å ha vinduer langs hele den horisontale lengden til porten. Dette kan vi gjøre ved å kombinere S40 stålpaneler med vindusseksjoner i aluminium (Pro-Line A40). Dette gjør at mer lys slipper inn, hvilket er en enkel måte å øke belysningen på arbeidsgul-vet. Dessuten, gir det din industriport et mer industrielt utseende.

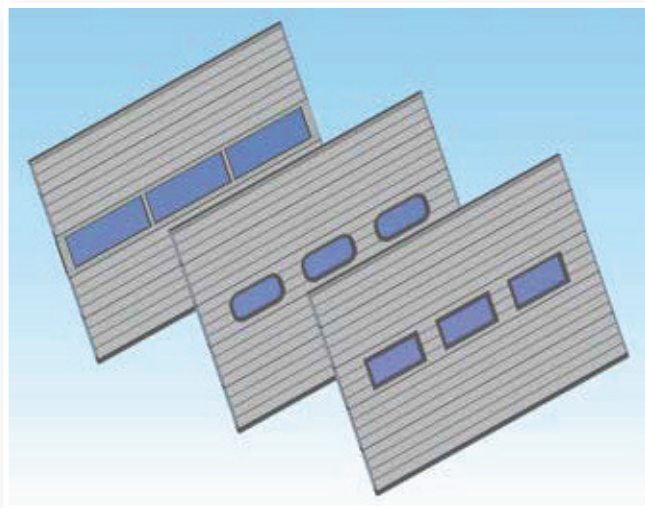

Design-Line

Ser du etter en industriport med et spesielt utseende og tekstur? Da er vår Design-Line serie noe for deg! Innenfor Design-Line er det fire ulike front panel design å velge imellom: Umbra, Antra, Granite og Quartz.

Design-Line UMBRA

Det markante designet med horisontale linjer og mikroprofilering til Design-Line Umbra gir ditt bygg et slående utseende. Umbra er tilgjengelig i fire standardfarger: RAL9006, RAL9007, RAL9016 og RAL7016.

Design-Line ANTRA

Antra har en attraktiv antrasitt farge og en ekstraordinær tekstur. Antra gir din port et moderne utseende, som følger de siste trendene og arkitektoniske stiler.

Design-Line GRANITE

Navnet forklarer det i seg selv, robust og sterkt! Denne høykvalitets overflateteksturen kombinert med mørk-grå utseende gjør Granite til et absolutt must! Design-Line Granite er et eksempel på god smak som vil tilføye klasse til ditt hjem. Akkurat som alle de andre panelene i Design-Line serien, møter også Granite de høyeste kvalitetskravene.

Design-Line QUARTZ

Dersom du ser etter et nøytralt naturlig utseende til din garasjeport så tilbyr Design-Line også en Quartz modell. Den ekstraordinære quartz-grå overflate tekturen til dette designet har et friskt og overaskende naturlig utseende. Du vil problemfritt kunne nyte hver eneste dør i Design-Line serien i mange år.

Design-Line

UMBRA 9006

UMBRA 9007

UMBRA 9016

UMBRA 7016

ANTRA

GRANITE

QUARTZ



Pro-Line A40 aluminium, mange valgmuligheter

Vår toppmodell innenfor industriporter er vår A40 modell. En robust, pålitelig og varig industriport i aluminium med mange muligheter for tilpasninger.

Hver port er designet og laget fullstendig etter dine individuelle ønsker. Dette gjør at alle A40 industriporter er unike. A40 kan dermed reflektere stilen til din bygning og din firmaidetitet.

Fleksibel layout

Industriporten Pro-Line A40 blir konstruert av aluminiumsrammer. Innenfor disse rammene kan en eller flere typer av panel bli tilpasset etter dine ønsker. Ved siden av hverandre former rammene en seksjon. Disse seksjonene former sammen strukturen til industriporten og bestemmer dets utseende. Layouten til strukturen blir designet individuelt til hver port. Antall rammer og seksjoner kan derfor være forskjellig fra port til port, det samme gjelder formatet til begge. Dette gir deg den optimale kreative friheten slik at A40 industriportene passer sammen med et bredt felt av arkitektoniske design.

Individuell styling

For å gi din industriport en individuell stil så kan du kombinere en bredt utvalg av transparente og blanke paneler. Du finner en oversikt over alle de tilgjengelige panelene på tabellen på side 11. Et uendelig antall kombinasjoner er mulig. Seksjonene til A40 modellen leveres som standard med anodisert aluminium(E6EV1)

Pulverlakk

Dersom seksjonene skal bli levert i en farge, så vil profilene bli behandlet med en høykvalitets pulverlakk. Dette ene laget med pulverlakk garanterer høykvalitetsfarge, blankhet, hardhet, varighet, god adhesjon og tykkelse på lakken.

Varig, transparent og attraktivt

Takket være høykvalitets materialer er aluminiums-industri-porter enda mer holdbare. Ved å bruke transparente fyllinger i designet, så vil porten kunne slippe inn den maksimale mengden med lys. Dette gir porten et attraktivt utseende og gjør den passende der utseende er viktig, for eksempel til visningsrom, brannstasjoner og ambulansestasjoner. I tillegg, den transparente fyllingen øker mengden med lys, som slipper inn i bygningen. Som et resultat vil ekstra kunstig lys ofte være unødvendig. Dette garanterer viktige økonomiske besparelser.



Blank stålbunnseksjon

Bruk av transparente paneler gir industriporten en viss eleganse, men rent praktisk så vil bunnseksjonen til porten ofte bli mer skitten og den har også økt sjanse for å bli skadet. Derfor, av praktiske grunner, velger mange bedrifter en kombinasjon - der bunnseksjonen er i blankt stål (Pro-Line S40). Utseende til bunnpanelet blir selvfølgelig tilpasset resten av portens stil.



Kun tilgjengelig med fingerbeskyttelse

Alle våre industriporter er CE godkjent og dermed trygge å bruke. Pro-Line A40 leveres som standard med fingerklem beskyttelse. Fingerklem beskyttelsen forhindrer at fingre blir fanget mellom portens paneler når porten lukkes.

Fingerklem beskyttelse er ikke obligatorisk (CE-standard) for industriporter med høyde over 2.50 meter (knekkpunktet på øverste seksjon av porten). Men vi har likevel bevisst valgt å utstyre alle porter med fingerklem beskyttelse.





Inngangsdør og styring

Pro-Line A40 porter kan, dersom ønskelig, få tilpasset gangdør. Du kan velge mellom en standard dørstokk og en lav dørstokk. Industriporten kan også bli levert, som en manuelt styrt port, med en kjedekasse, eller med motordrift.

Ytterligere kreative ønsker

I tillegg til andre nevnte valg har vi kunnskapen og erfaringen til å møte mer komplekse individuelle ønsker.

Valg av fyllinger

Type	Vindu	Beskrivelse
Akryl	Enkelt glass	Transparent
Sikkerhets glass	Enkelt glass	Transparent
Polycarbonat	Enkelt glass	Transparent
Perforert aluminium	Enkel 3 mm tykk	Aluminium farge
Fylling	Isolert	Aluminium fylling, i ønsket RAL Farge
Spesialiteter i acryl	Alle valg: Enkel eller Isolert utførsel	Opal 30% (30% lys-innslipp) Opal 80% (80% lys-innslipp) Pearl (Gjennomsiktig med luftbobler) Smoke (Grå gjennomsiktig)
Spesialiteter i Sikkerhetsglass	Enkel 4 mm tykk Isolert	Grey Røket glass



Spesielle industriporter til spesifikke bruksområder?

I tillegg til Pro-Line S40 og A40 modellene som beskrevet over, så har vi kunnskapen og erfaringen til å utvikle innovative løsninger til spesifikke bruksområder. Etter år med utvikling av industriporter, i samarbeid med våre kunder, har vi utviklet flere spesielle industriporter.

For eksempel spesielle rampeporter (SD40 eller SD80) for distribusjonssenter, tilleggisolerte porter for lagringsområder, aluminiumsporter for dagligvareindustrien og ekstra store industriporter til for eksempel skipsverft og hangarer. Vi kan også utvikle spesielle industriporter for ditt individuelle bruksområde.

Pro-Line SD40 og SD80

Industriporter blir alltid brukt på laste ramper. Det store antallet porter (for eksempel i distribusjonssentre) og deres ekstremt hyppige bruk, tillegger porten ekstra høye krav til kvalitet, både av materialene som blir brukt og komponentene til portene.

Vår spesielt utviklede rampeport, er konstruert på en slik måte at den kan oppfylle disse ekstreme kravene. Takket være nøye gjennomtenkte konstruksjoner, er porten mindre sensitiv til slitasje enn en standard industriport. Dessuten, så har rampeporten en modulær struktur som fører til at vedlikehold tar mindre tid. Den tekniske konstruksjonen til rampeporten garanterer klart lavere konstruksjons- og vedlikeholdskostnader.

Rampeporter er kun tilgjengelige i de to versjonene vertikalløft og høyt løft. De er som standard designet, med fjærbalk over lysåpning. Selvfølgelig har porten innvendig vaiertrekk (obligatorisk for å være i overensstemmelse med CE standarden).

SD40 og SD80 rampeportene kan også bli tilpasset til dine individuelle ønsker.

Pro-Line AS40-Aluminiums sandwich industriport

Ekstremt høye hygieniske krav stilles til matvareproduksjon. Industriportene må kunne tåle daglig vask, uten at komponenten porten består av blir skadet. AS40 portene passer også godt til andre bruksområder der porten må vaskes jevnlig.

AS40 portene har isolerte sandwichpaneler med aluminiums- indre og ytre paneler (i stedet for stål). Aluminium er mer holdbar og mindre utsatt for korrosjon, også når den blir vasket ofte. Dessuten har materialet lav vekt.

Pro-Line AS40 porten er kun tilgjengelig UTEN fingerbeskyttelse. Aluminiumspanelene har en glatt overflate med teksturerede horisontale linjer på indre og ytre panel. De kan bli kombinert med rustfrie skinner og komponenter.





Pro-Line S80, ekstra godt isolert industriport

Hvis det er viktig å opprettholde en stabil innetemperatur i bygget, samtidig som det er behov for tilgang – for eksempel til et kjølerom – er en ekstra godt isolert industriport den beste løsningen. S80 modellen er en standard port, med sandwichpaneler som er dobbelt så tykke (80 mm i stedet for 40 mm). Takket være de ekstra tykke panelene har portene høy isolasjonsverdi og sparer energi.

Pro-Line S80 er kun tilgjengelig uten fingerbeskyttelse. Standard panelet har horisontale linjer. Innerpanelet har også de samme horisontale linjene. Innerpanelet har alltid RAL9002 lakkering. Ytterpanelet er tilgjengelig som standard i farger RAL9002, RAL9006 og RAL7016.

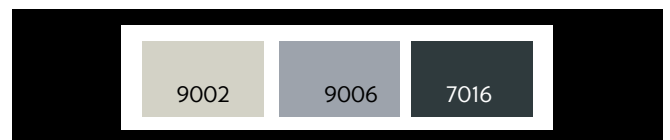

Detaljer til Pro-Line S80 panelene

Modell	Paneltykkelse	U-verdi	RC-verdi	R' _w -verdi
S80	80 mm	0.29 W/m ² K	3.46 M ₂ K/W	26 dB

Pro-Line S40 versjon XXL

På steder med behov ekstra stor åpning, for eksempel en hall eller hangar, tilbyr vi XXL-versjoner som gir en trygg lukking, med dimensjoner og komponenter som tilfredsstillter høye krav.

Vår XXL industriport er spesielt konstruert for en bredde opp til 12 meter (maks 12 x 6 meter til maks 9 x 8 meter). For å forhindre at porten skal gi etter, så er seksjonene laget med ekstra forsterkning på portbladet.

På grunn av kompleksiteten til konstruksjonen, er det nødvendig å utføre designkalkulasjoner for hver eneste XXL industriport. Resultatet blir en skreddersydd, trygg, holdbar og ekstra stor industriport.

Individuelle bruksområder

I denne brosjyren, kan du finne flere eksempler på skreddersydde porter til spesifikke bruksområder. Det er vår profesjonelle utfordring, å utvikle sammen med deg -en tilpasset industriport til din spesifikke situasjon.





Portskinnesystemet

Skinnesystemet blir brukt når industriporten åpnes og lukkes. Systemet består av et sett med skinner, fjæring og styringsenhet, og er selve ryggraden til enhver industriport.

Skinnersett

Skinnersettet, som industriporten, er alltid spesiallaget. Et sett skinner er designet og laget etter mål på fabrikk. Kvaliteten på skinnersettet bestemmer til en høy grad levetiden på din industriport. Derfor, har vi bevisst valgt skinner som er laget av galvanisert stål i høy kvalitet.

En permanent del av dette settet er den unike Smart koblingen mellom de horisontale og vertikale skinnene - som det er en patent på. Takket være denne innovative sammenkoblingen, beveger porten seg jevnt over skinnene, når de bli åpnet og lukket. Dette gjør porten stillestående og mindre utsatt for slitasje.

Fjærer og vaiere

Torisonsfjærer og vaiere blir brukt for å kunne åpne industriporten og for å holde den åpen. Fjærene er av høy kvalitet og har en lang levetid. De er slyngrenset, pulverlakkert og oljet før levering. Spesielle fjærer er tilgjengelig for industriporter som har høy bruksfrekvens. Vaierne er seks ganger overdimensjonert, for å gi ekstra trykkgghet.

Styringsenhet

Industriporten kan bli styrt manuelt, med en kjedeheis eller med motor. Vi hjelper deg gjerne med rådgivning, og for å se på mulighetene og fordelene til hver av styringsenhetene.

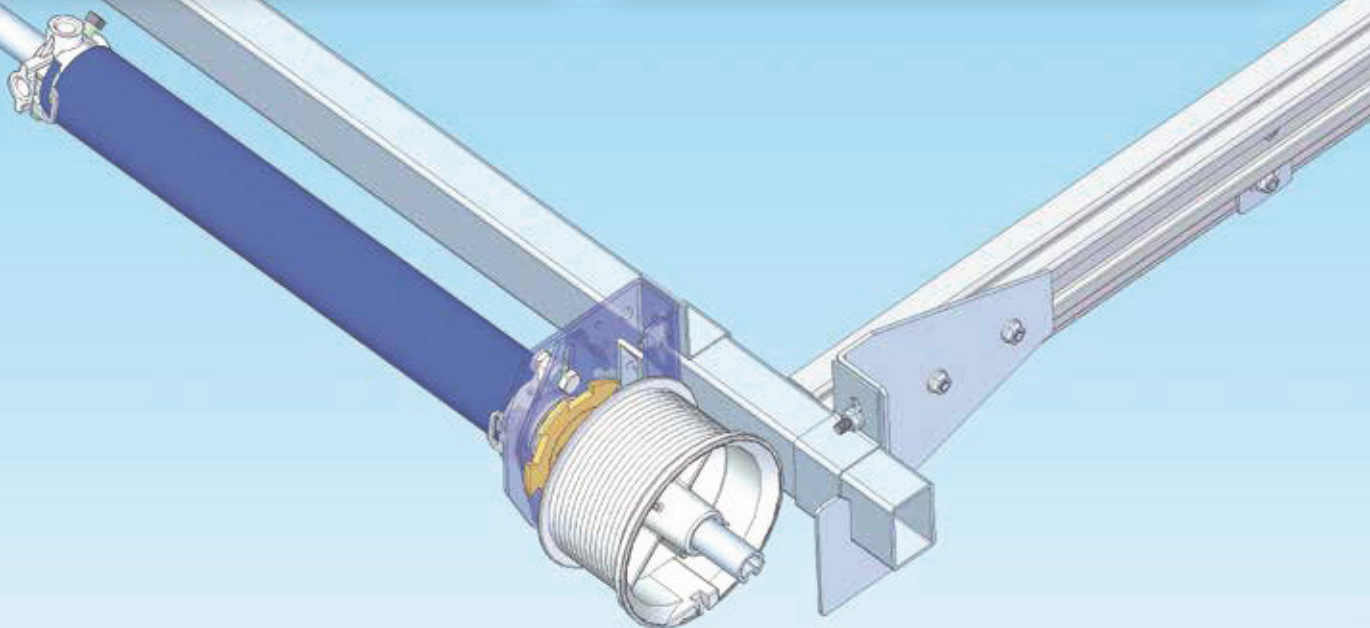



Sikkerhet først

Trygghet er veldig viktig for oss når vi designer, konstruerer og installerer våre industriporter.

Som en selvfølge møter våre industriporter og skinnesystemer produktstandarden (EN1241 1) for industriporter, kommersielle porter og garasjeporter og gjerder, i overenstemmelse med Construction Products Directive (CPD) og the Machinery Directive (MD). Portene er også utstyrt med TÜV godkjente trygghetskomponenter: fjærbruddsikring, vaierbruddsikring og slakkvaierbruddsikring.

I tillegg til standard sikkerhetskomponenter, tilbyr vi også tilleggsanordninger.

Fjærbruddsikring

Dersom det blir fjærbrudd, er det mulig for porten å plutselig lukke seg ukontrollert. Spesielt for manuelt styrte porter kan dette resultere i farlige situasjoner. Derfor er disse industriportene som standard utstyrt med obligatorisk fjærbruddsikringer. Hvis en annen styringsenhet blir brukt, så kan fjærbruddsikring bli satt på som et tilleggvalg.

Vaierbruddsikring (anbefalt)

I et usannsynlig scenario der en av vaierne ryker, kan en usikker situasjon skje når man lukker eller åpner porten. For å redusere denne risikoen, så har vi overdimensjonert vaieren seks ganger. Dette minsker sjansen for at begge vaierne skal ryke samtidig –nesten ned til null. Selv om det ikke er obligatorisk å tilføye en vaierbruddsikring, så anbefaler vi det likevel. Tross alt, sikkerhet kommer først.

Slakkvaierbruddsikring

Hvis vaieren blir slakk, for eksempel når porten lukkes, men deretter slutter å bevege seg nedover, så sørger slakkvaierbruddsikringen for at motoren stopper. Avhengig av hvilken bunnbrakett som blir brukt, så er en eller to slakkvaierbruddsikringer nødvendig. Hvis slakkvaier-bruddsikring blir brukt som bunnbrakett, så holder det med en enkelt sikring. Når alle andre bunnbraketter blir brukt er det nødvendig med to stykk slakkvaierbruddsikringer.

Sikkerhetskant og lysgardin

La en sikkerhetskant eller en lysgardin bli tilpasset til elektrisk styrte industriporter for ekstra trygghet. Med

sikkerhetskanten installert så vil porten, dersom den lukkes automatisk, stoppe og åpne seg på nytt hvis sikkerhetskanten blir berørt. Lysgardinen sikrer hele portåpningen. Dersom noen eller noe blir oppdaget i portåpningen når porten lukker seg, så vil porten automatisk åpne seg igjen.

Anti-løfte-system

En liten industriport, kan lett bli sikret med en lås eller vårt Smart-Lock system. For større, tyngre dører, er en sikkerhetslås mindre nødvendig. Men for relativt små porter, som kan bli løftet opp med muskelkraft, anbefales et antiløfte-system. Et slikt system vil forhindre uinviterte gjester i å gå inn i bygningen din via industriporten.



Fingerbeskyttelse

Fingerbeskyttelse er obligatorisk (CE standard) for industriporter opp til en høyde på 2.50 meter (over knekkpunktet til det øverste panelet). Fingerbeskyttelse er ikke obligatorisk for høyere industriporter, men gir ekstra beskyttelse. Alle våre Pro-Line S40 og A40 modeller leveres med fingerbeskyttelse. Valget er ditt.

Sammendrag av sikkerhetsmuligheter

Beskrivelse	Obligatorisk	Anbefaling
Fjærbruddsikring	For manuelt styrte porter med kjede-kasse	Alltid
Vaierbruddsikring	Hvis vaierne er overdimensjonert med mindre enn seks ganger	Alltid
Slakkvaierbruddsikring	For elektrisk styrte porter	Installer 2 per port
Sikkerhetskant	Ikke obligatorisk	For trygget og høyere brukervennlighet
Smart-Lock system	Ikke obligatorisk	For sikkerhet og mindre porter
Fingerbeskyttelse	Hvis knekkpunktet til øverste seksjon er lavere enn 2500mm.	Alltid

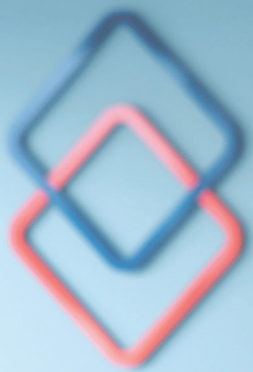

GARDA

SIKRING



Vi sikrer
samfunn og
verdier

Garda Sikring

- din komplette sikringspartner

Garda Sikring er det ledende sikkerhetsselskapet i det nordiske markedet for vei-, anlegg- og områdesikring, med mer enn 100 års erfaring. Vi leverer både små og store prosjekter innenfor alle bransjer som har et sikringsbehov. På landsbasis har vi ca 500 ansatte, og tilbyr et bredt spekter av produkter og løsninger, samt montasje, service og beredskap. I tillegg er vi Norges største produsent av flettverk til gjerder, og har egen produksjon av kundetilpassede aluminiumsprodukter.

Vi er ISO-sertifisert innen områdene kvalitet, ytre miljø og arbeidsmiljø, og har bærekraft og samfunnsansvar implementert i våre strategier med tydelige mål som er godt forankret internt. Vi er stolt av historien vår og jobben vi gjør, og er en innovativ, engasjert og solid partner for våre kunder og samarbeidspartnere. Sammen sikrer vi samfunn og verdier.

Ta en titt på våre nettsider - gardasikring.no - bli bedre kjent med oss og hva vi kan tilby!



Tjenester og montasje



Hjem og fritid



Flyttbar sikring

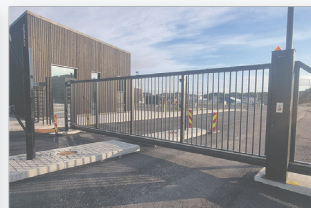

Områdesikring



Objektsikring



Rekkverk, rister og trapper



Bod- og lagersikring



Skall- og sonesikring



Idrett og utemiljø



Industriporter og lastesystem



Veisikring



Service og beredskap



GARDA

SIKRING

gardasikring.no | +47 40 00 21 01 | post@gardasikring.no